

PROTEXIOM

**SYSTÈME D'ALARME
RADIO SANS FIL**



**Manuel d'installation et d'utilisation
de la Centrale/sirène**

HOME
MOTION BY

somfy[®]

Bienvenue

Nous vous remercions d'avoir choisi un système d'alarme SOMFY.

Qui est SOMFY ?

SOMFY développe, produit et commercialise des automatismes pour les ouvertures et les fermetures de la maison. Centrale/sirènes d'alarme, automatismes pour stores, volets, garages et portails, tous les produits SOMFY répondent à vos attentes de sécurité, confort et gain de temps au quotidien.

Chez SOMFY, la recherche de la qualité est un processus d'amélioration permanent. C'est sur la fiabilité de ses produits que s'est construite la renommée de SOMFY, synonyme d'innovation et de maîtrise technologique dans le monde entier.

Ce produit respecte les exigences de la norme européenne EN 50130-4 et est conforme aux exigences essentielles de la directive européenne R&TTE 1999/5/CE. www.somfy.com/ce

Recommandations

Les éléments du kit étant déjà mémorisés dans la centrale/sirène, votre kit est prêt à l'emploi une fois les six étapes suivantes effectuées :

1. Déterminer l'emplacement des éléments et les zones de détection.
2. Insérer les piles dans les éléments.
3. Mémoriser les éléments achetés séparément (hors kit).
4. Fixer au mur, fermer les capots et tester les éléments.
5. Régler les paramètres de l'installation.
6. Tester l'installation.

Pour autant, nous vous recommandons fortement :

- **de lire attentivement ce manuel d'installation en suivant très précisément pas à pas les indications de montage et de fonctionnement pour utiliser dans les meilleures conditions votre système d'alarme**
- **de bien conserver ce manuel pendant toute la durée de vie du produit. Il pourrait vous être utile si vous décidez d'ajouter des éléments à votre installation.**

Pour tout conseil d'installation, contacter le  **N° magique Indigo 32 60** dîtes "Somfy".

0.15 EUR TTC/MN
Votre installation peut comporter 40 éléments au maximum (hors automatismes).



Quelques conseils et astuces

Il est par ailleurs indispensable, pour assurer votre sécurité, d'observer certaines précautions :

- activer systématiquement votre système d'alarme en votre absence en vous assurant qu'il fonctionne correctement
- verrouiller toutes les issues (portes, fenêtres,...)
- ne jamais laisser une télécommande visible ou facilement repérable
- ne jamais mettre en évidence un code d'accès du clavier
- ne jamais laisser sur votre répondeur un message signalant votre absence.

Comment fonctionne mon système d'alarme ?.....	4
Un système totalement évolutif.....	6
Recommandations	7
Protéger jusqu'à 3 espaces de l'habitat.....	8
Préparer les éléments.....	9
Mémoriser les éléments supplémentaires (achetés séparément)	11
Personnalisation de l'installation avec une Centrale/sirène.....	12
Fixer les éléments.....	13
Fiche « mémo »	22
Tester l'installation.....	23
Utiliser le système	24
Mise en marche de l'alarme	24
Arrêt de l'alarme	24
En cas d'intrusion et d'agression.....	24
Fonctionnement en cas d'intrusion.....	25
Synthèse de fonctionnement du système.....	26
Remplacement des piles.....	27
Réinitialisation du système.....	28
Problèmes rencontrés	29
Tableau des caractéristiques.....	31
Index.....	31

Comment fonctionne...

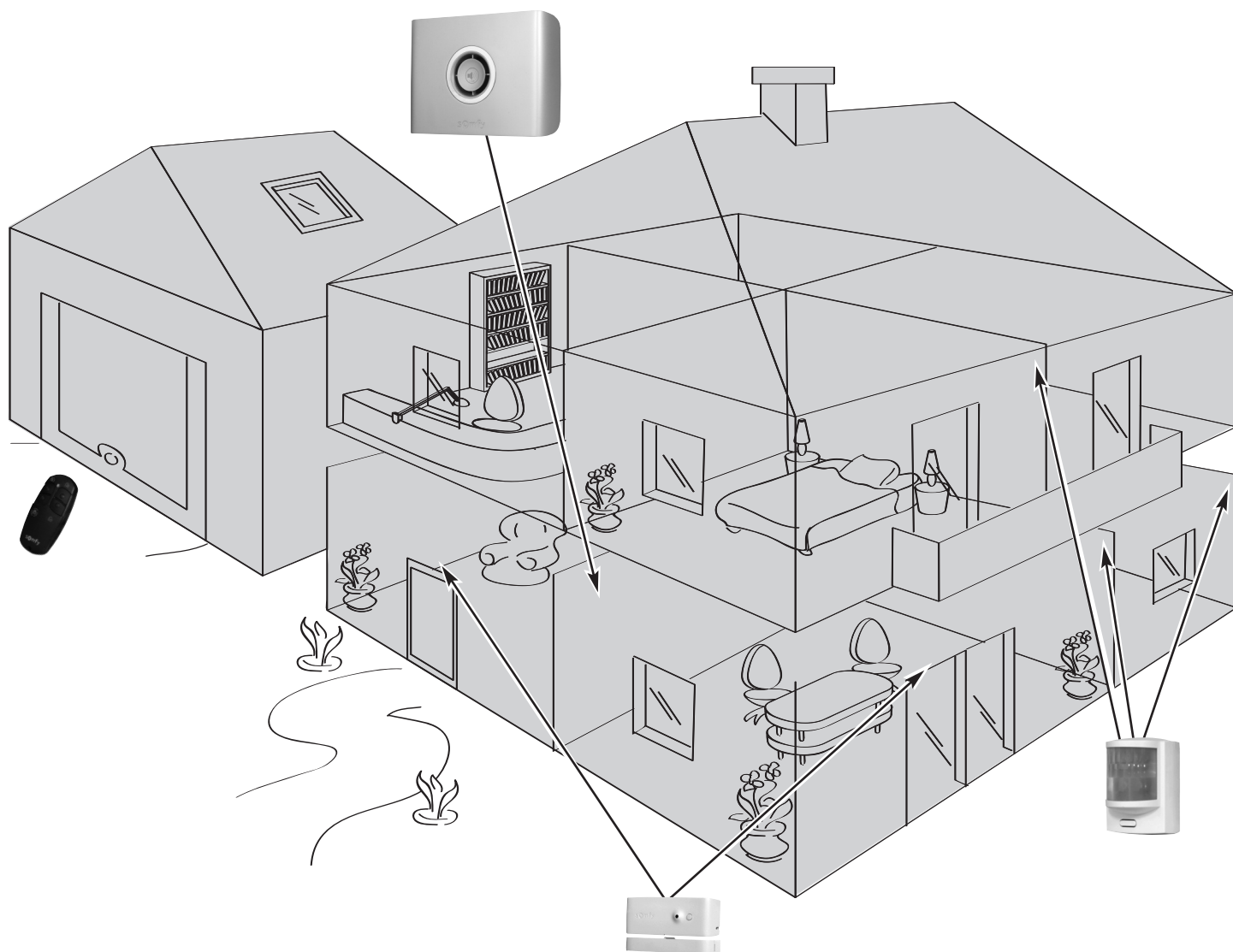

Les performances de mon système d'alarme

Jusqu'à ^{AUTONOMIE} **4 ANS** Tous les éléments de votre installation sont alimentés par piles.

Technologie radio bi-fréquence sécurisée



Procédé breveté et exclusif : la transmission radio est réalisée sur 2 fréquences alternées qui prennent à chaque instant le relais de l'autre pour assurer à 100% le transfert d'informations.

Autocontrôle régulier du système - Gestion de perte de liaison

Les éléments (sauf télécommandes) envoient périodiquement à la centrale/sirène leur état de fonctionnement : niveau des piles, porte laissée ouverte,...

Autoprotection contre le vandalisme

En cas de vandalisme sur les éléments de votre installation, les sirènes se déclenchent pendant 2 minutes.

La centrale/sirène, les sirènes, le transmetteur téléphonique et le clavier sont protégés contre l'arrachement du mur et contre l'ouverture du capot.

Les détecteurs sont protégés contre l'ouverture de leur face avant.

Pour votre confort, à l'installation, les autoprotecteurs ne fonctionnent qu'à partir de la première mise sous alarme.

Activer

Le **clavier** et les **télécommandes** permettent de contrôler votre système d'alarme, indépendamment par zone ou totalement. Ils affichent par retour visuel l'état du système lors de l'utilisation.

La télécommande multi-applications permet de contrôler des automatismes SOMFY (motorisation de portail, porte de garage, éclairage, volets roulants ou stores avec moteur SOMFY).

Vous pouvez également commander, à distance par téléphone (en option), votre alarme, des volets roulants et un éclairage.



CLAVIER DE COMMANDE



TÉLÉCOMMANDE MARCHÉ/ARRÊT + ZONES



TÉLÉCOMMANDE MARCHÉ/ARRÊT



TÉLÉCOMMANDE MULTI-APPLICATIONS

Détecter une intrusion

Les **détecteurs de mouvement** détectent le déplacement d'une personne ou d'un animal dans une pièce.

Les **2 détecteurs de mouvement pour animaux domestiques** permettent de protéger une pièce en présence d'un animal domestique.

Les **détecteurs d'ouverture** détectent l'ouverture d'une porte ou d'une fenêtre. Ils peuvent vous informer par «Ding-Dong» sur la sirène d'intérieur lors d'une détection.



DÉTECTEUR DE MOUVEMENT



DÉTECTEUR DE MOUVEMENT POUR GROS CHIEN



DÉTECTEUR DE MOUVEMENT POUR PETITS ANIMAUX DOMESTIQUES



DÉTECTEUR D'OUVERTURE



DÉTECTEUR AUDIOSONIQUE DE BRIS DE VITRES



DÉTECTEUR D'OUVERTURE ET DE BRIS DE VITRE

Détecter une anomalie domestique

Le **détecteur domestique** détecte la présence de fumée.



DÉTECTEUR DE FUMÉE



DÉTECTEUR D'OUVERTURE DE PORTE DE GARAGE



DÉTECTEUR D'OUVERTURE DE VOLET ROULANT

Dissuader, Alerter, Signaler

La **centrale/sirène** analyse les informations envoyées par les détecteurs et déclenche la/les sirènes.

La montée en puissance des **sirènes** dissuade l'intrus.

La **sirène extérieure avec flash** alerte et signale à votre environnement proche une intrusion.

Le **transmetteur téléphonique** envoie un message d'alarme en synthèse vocale sur 4 numéros de téléphone ou un SMS par GSM ou bien une alerte à un centre de télésurveillance.



CENTRALE/SIRÈNE















TRANSMETTEUR TÉLÉPHONIQUE AVEC ACCÈS INTERNET



SIRÈNE EXTÉRIEURE AVEC FLASH

Un système totalement évolutif

Vous pouvez compléter votre kit avec des télécommandes, des détecteurs de mouvement, des détecteurs d'ouverture supplémentaires (de couleur blanche ou marron) ou les éléments spécifiques suivants :

<p>Vous souhaitez commander un ou deux automatismes SOMFY (motorisation de portail, porte de garage ou éclairage) et votre alarme depuis votre voiture.</p>		<p>Télécommande multi-applications</p>	<p>Vous souhaitez dissuader un intrus d'entrer chez vous, alerter votre voisinage et signaler que votre système s'est déclenché.</p>		<p>Sirène extérieure avec flash</p>
<p>Vous souhaitez qu'un message d'alarme soit transmis sur 4 numéros de téléphone par ligne téléphonique classique (RTC) ou par GSM.</p>		<p>Transmetteur téléphonique avec accès internet</p>	<p>Vous avez plusieurs accès.</p>		<p>Clavier de commande</p>
<p>Vous avez un gros chien (hauteur supérieure à 40 cm).</p>		<p>Détecteur de mouvement pour gros chien</p>	<p>Vous souhaitez compléter la dissuasion dans une autre partie de votre habitat.</p>		<p>Sirène d'intérieur</p>
<p>Vous avez un garage.</p>		<p>Détecteur d'ouverture de porte de garage</p>	<p>Vous avez un chat, un chien (hauteur inférieure à 40 cm), un rongeur.</p>		<p>Détecteur de mouvement pour petits animaux domestiques</p>
<p>Vous avez des portes fenêtres et des baies vitrées</p>		<p>Détecteur d'ouverture et de bris de vitre (blanc ou marron)</p>	<p>Vous avez des volets roulants.</p>		<p>Détecteur d'ouverture de volet roulant</p>
<p>Vous avez des portes fenêtres et des baies vitrées.</p>		<p>Détecteur audiosonique de bris de vitres</p>	<p>Vous souhaitez que votre système se déclenche en cas de détection de fumée. Grâce à un récepteur pour volets roulants SOMFY, vos volets roulants motorisés SOMFY peuvent s'ouvrir en cas de détection de fumée.</p>		<p>Détecteur de fumée</p>

Important

Pour assurer le fonctionnement optimal du système, il est recommandé de bien choisir l'emplacement de chaque élément.

Assurer une bonne transmission radio

La bonne propagation des ondes radio dépend de la nature des milieux qu'elles traversent.

En fonction du type de construction (chalet, type de murs et de cloisons, immeuble à structure métallique,...) la portée des ondes radio sera plus ou moins grande.

Placoplâtre/Plâtre/Bois

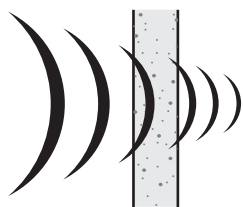

90 à 100 %

Brique/Aggloméré

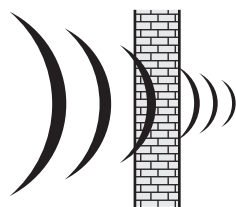

65 à 95 %

Béton armé

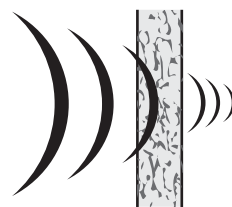

10 à 70 %

Métal

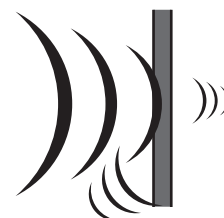

0 à 10 %

Quand une onde radio a du mal à traverser un matériau, elle est réfléchi. Cette réflexion compromet la réception notamment sur la centrale/sirène. Il suffit souvent de déplacer cette dernière d'une dizaine de centimètres pour éviter une zone de non couverture.

Optimiser la portée radio

- La centrale/sirène est le cœur de l'installation. Placer cette dernière au centre du logement dans un endroit dégagé.
- Positionner les éléments et la centrale/sirène **à plus de 60 cm du sol**.
- Pour une meilleure propagation des ondes radio, éloigner la centrale/sirène :
 - d'un tableau électrique ou d'un faisceau de fils électriques, de plus d'un mètre,
 - **de toute masse ou plaque métallique**,
 - de sources de perturbations radio (comme un ensemble TV HiFi surround), **de plus d'un mètre**.
- Éviter de fixer les détecteurs et les claviers sur des parties métalliques ou dans un lieu confiné.
- Fixer les sirènes sur des parties dégagées et le plus haut possible.
- Avant de fixer la centrale/sirène, bien s'assurer de la bonne transmission radio des différents éléments. En cas de problème de transmission, déplacez cette dernière.

Assurer le bon fonctionnement du système d'autoprotéctions

Pour chacun des produits (centrale/sirène, sirène ou transmetteur téléphonique), choisir un emplacement mural avec un bon état de surface pour assurer l'efficacité des autoprotéctions à l'arrachement (protection contre le vandalisme).

Protéger jusqu'à 3 espaces de l'habitat

Vous pouvez sécuriser jusqu'à 3 espaces, appelés zones, de votre habitat.

Une zone est composée de détecteurs d'intrusion placés dans certains endroits de votre habitat. Votre système d'alarme SOMFY permet de définir 3 zones distinctes. Vous pouvez ainsi activer l'alarme sur une seule zone ou 2 zones, ou sur les 3 zones (= mise en marche totale).

Dans l'exemple suivant, les détecteurs d'intrusion de la zone A surveillent les accès porte d'entrée et garage, ceux de la zone B et C surveillent différents étages de l'habitat. Toutes les configurations sont possibles, cela dépend de votre habitat et de votre utilisation.

Zone A – Déclenchement *temporisé* (AT) ou immédiat (A) de l'alarme en cas d'intrusion

- Les accès de l'habitat (portes d'entrée)
- Une annexe isolée (le garage, par exemple).

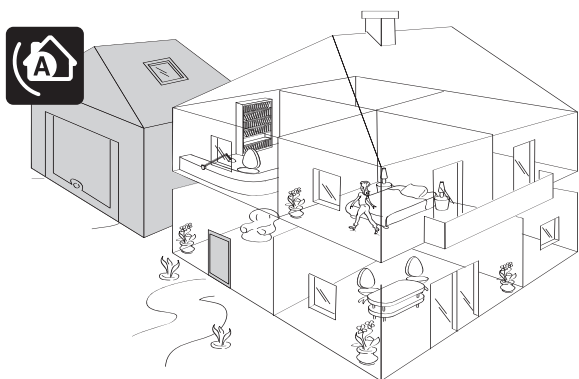

Zone B – Déclenchement immédiat de l'alarme en cas d'intrusion

Une partie non-utilisée de l'habitation, pendant la nuit, le salon ou tout le rez-de-chaussée.

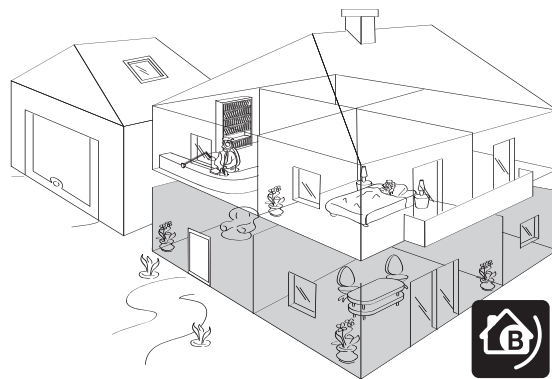

Zone C – Déclenchement immédiat de l'alarme en cas d'intrusion

Une autre partie non utilisée de l'habitation, pendant la journée, un étage ou le sous-sol.

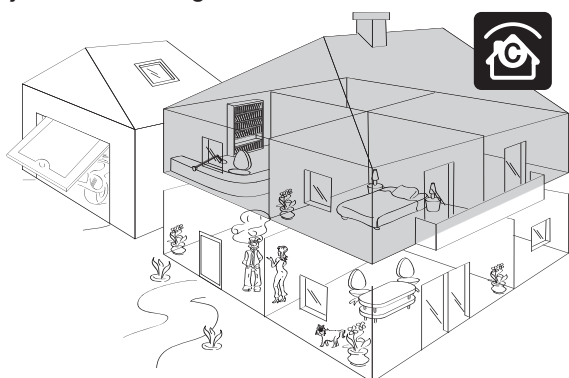

Mise en marche totale (zones A+B+C)

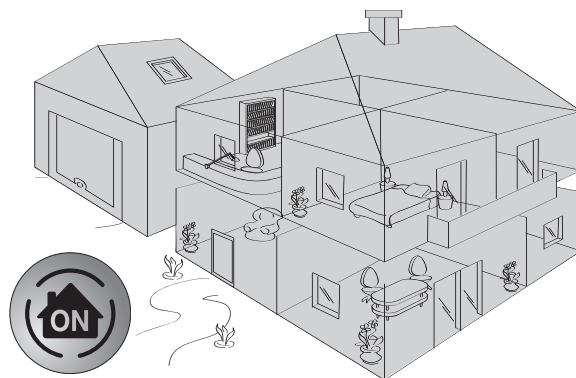

Mode présence (fonction KIELA™) - Mode absence

Présence – « Je suis chez moi et je vis avec mon alarme » (1 ou 2 zone(s) en service)

Mise en marche **INDÉPENDANTE** des zones de surveillance, zone A (accès et annexe), B ou C.

Fonction KIELA™ : surveillance des entrées et accès de l'habitat (porte d'entrée, portes fenêtres,...).
Je peux être informé de l'arrivée d'un visiteur ou d'un intrus par **Ding-Dong !** (zone A - accès).

Puissance réduite des sirènes : surveillance indépendante des zones de l'habitat. Les sirènes se déclenchent avec une puissance réduite pour vous informer d'une intrusion (zone A - annexe, B et C).

Absence – « Je ne suis pas chez moi, l'alarme est totale »

Mise en marche **TOTALE** du système d'alarme : l'habitat complet est sous alarme. Toutes les sirènes se déclenchent.

Préparer les éléments



Séparer les détecteurs du kit (déjà mémorisés dans la centrale/sirène) **de ceux achetés séparément** (non encore mémorisés). **Ces derniers devront être mémorisés dans la centrale/sirène.**

Matériel nécessaire à l'installation des éléments

Tournevis cruciforme, perceuse, marteau, crayon, échelle pour la sirène extérieure.

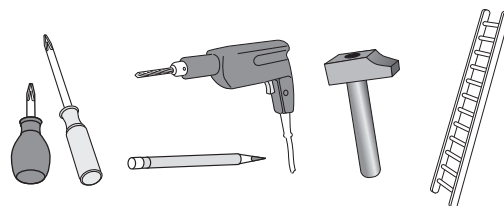

1/ Ouvrir les capots des détecteurs d'intrusion (détecteurs d'ouverture et détecteurs de mouvement)

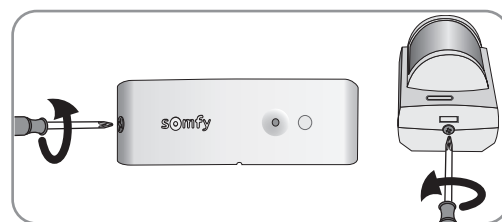

2/ Déterminer l'emplacement des éléments et constituer des zones de détecteurs

Le choix de la zone de surveillance et du mode de déclenchement se fait, pour chaque détecteur d'intrusion (détecteurs de mouvement et détecteurs d'ouverture), en utilisant les commutateurs situés à l'intérieur de ces produits. Ils doivent être configurés au moment de l'installation de l'élément.

Les **détecteurs de mouvement** sont livrés configurés en **zone C, déclenchement immédiat**.

Les **détecteurs d'ouverture** sont livrés configurés en **zone AT, déclenchement temporisé** de 45 secondes avant le déclenchement de l'alarme, pour vous laisser le temps de rentrer chez vous et d'arrêter le système, dans le cas d'un détecteur d'ouverture placé sur la porte d'entrée.

Pour personnaliser ce choix, placer les commutateurs 1 et 2 comme suit :

Choix zone – mode de déclenchement		Position des commutateurs	Ce qui se passe en cas d'intrusion	
			mode présence (1 ou 2 zone(s) en service) « Je suis chez moi et je vis avec mon alarme »	mode absence (3 zones en service) « Je ne suis pas chez moi, l'alarme est totale »
	AT - déclenchement temporisé		Fonction KIELA™ : Ding Dong ! IMMÉDIAT	Déclenchement RETARDÉ des sirènes (à l'issue de la temporisation d'entrée)
	A - déclenchement immédiat		Déclenchement IMMÉDIAT de la sirène d'intérieur EN PUISSANCE RÉDUITE	Déclenchement IMMÉDIAT de la sirène d'intérieur. Déclenchement, après 10 secondes de la sirène extérieure avec flash.
	B - déclenchement immédiat			
	C - déclenchement immédiat			

Préparer les éléments

3/ Régler les commutateurs des détecteurs d'intrusion pour les affecter à une zone

Reporter le choix des zones sur la **fiche mémo**, page 22.

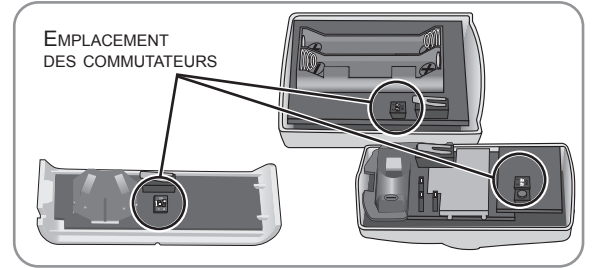

4/ Ouvrir les capots des autres éléments

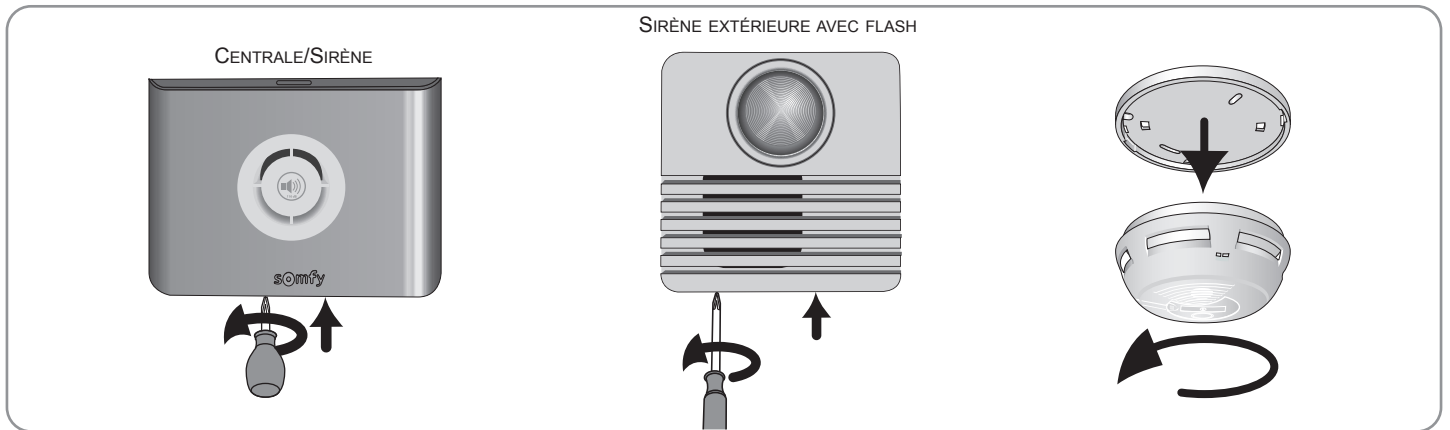

5/ Insérer les piles fournies dans tous les éléments

Un bip sonore retentit à la mise en place des piles dans la centrale/sirène.

 *Il ne risque pas d'y avoir de déclenchement de sirène à la mise en place des piles tant qu'il n'y a pas eu de première mise en marche.*

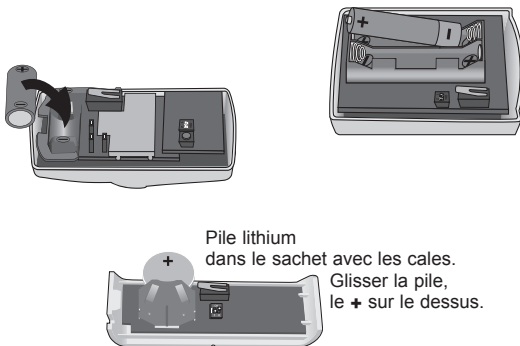
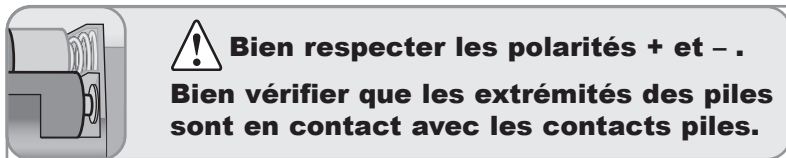

Pile lithium dans le sachet avec les cales. Glisser la pile, le + sur le dessus.

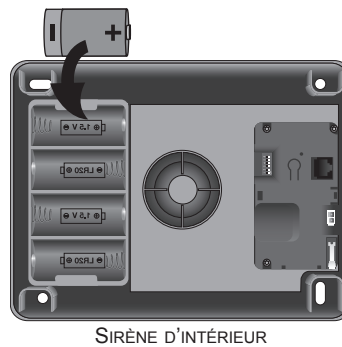

SIRÈNE D'INTÉRIEUR

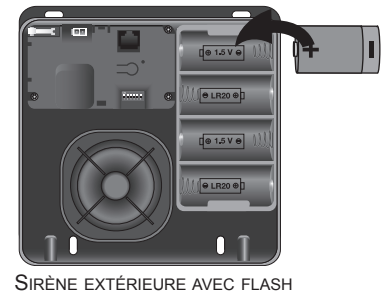

SIRÈNE EXTÉRIEURE AVEC FLASH

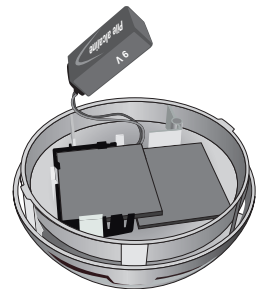

Les piles sont déjà insérées dans les télécommandes.

 **Ne pas refermer tout de suite les capots.**
Si l'installation murale des produits doit être différée, retirer une pile dans les produits restés ouverts pour éviter une surconsommation.

Mémoriser les éléments supplémentaires (achetés séparément)

Le kit que vous venez d'acheter regroupe l'intelligence du système dans la sirène, d'où l'appellation « **Centrale/sirène** ».

Si votre installation ne comprend que les éléments d'un kit PROTEXIOM, passer au paragraphe « Personnalisation de l'installation avec la Centrale/sirène » à la page suivante

Si votre achat est complété par un transmetteur téléphonique, l'intelligence sera regroupée dans ce produit qui portera l'appellation « **Centrale/transmetteur** » : votre Centrale/sirène deviendra alors une « Sirène d'intérieur », élément accessoire à votre « Centrale/transmetteur ».

**Les éléments achetés séparément doivent être mémorisés dans la centrale/sirène.
Rappel : les éléments du kit sont déjà mémorisés dans la centrale/sirène.**

1/ Mise en mode mémorisation de la centrale/sirène

Sur la centrale/sirène

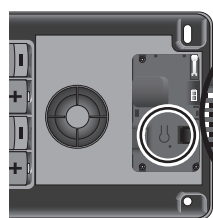

- 1 Pour ouvrir la mémoire, donner une impulsion sur le bouton, le voyant rouge s'allume fixe.

2 ... **BIP !** sur la centrale/sirène.

Vous avez 2 minutes pour mémoriser un élément.

La période de 2 minutes est relancée dès qu'un élément est enregistré. Le bip sonore vous signale que l'élément est bien enregistré dans la centrale/sirène.

Passé le délai de 2 minutes, vous devez revenir au mode mémorisation en ré-appuyant sur le bouton PROG de la centrale/sirène.

Pendant la période de 2 minutes (voyant allumé), il n'y a pas de test de l'installation possible.

La mise en mode mémorisation n'est possible que si le système est à l'arrêt.

Si vous ouvrez la centrale/sirène, vous devez neutraliser l'autoprotection en appuyant sur OFF de la télécommande jusqu'à extinction du voyant.

2/ Mémorisation des éléments supplémentaires (pendant le mode mémorisation de 2 minutes)

Une sirène extérieure avec flash

- 1 Ouvrir la sirène extérieure.

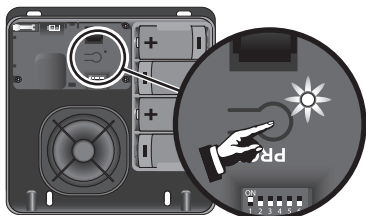

- 2 Donner une impulsion **brève** sur le bouton.

3 ... **BIP !** sur la centrale/sirène.

4 ... **BIP !** sur la sirène extérieure.

Une sirène d'intérieur

- 1 Ouvrir la sirène d'intérieur.

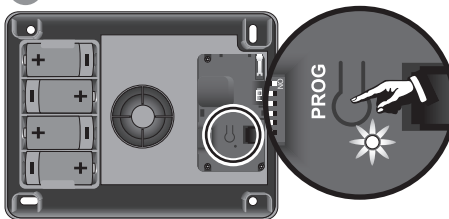

- 2 Donner une impulsion **brève** sur le bouton.

3 ... **BIP !** sur la centrale/sirène.

4 ... **BIP !** sur la sirène d'intérieur.

Un détecteur

- 1 Impulsion.



DÉTECTEUR POUR PETITS ANIMAUX DOMESTIQUES

- 1 Donner une impulsion **brève** sur le bouton.

2 ... **BIP !** sur la centrale/sirène.

Un clavier

- 1 Impulsion sur **OFF**.
- 2 ... **BIP !** sur la centrale/sirène.

Une télécommande

- 1 Impulsion sur **OFF**.
- 2 ... **BIP !** sur la centrale/sirène.

Personnalisation de l'installation avec une Centrale/sirène (pas de transmetteur téléphonique dans l'installation)

A l'intérieur de la Centrale/sirène, positionner les micro-commutateurs selon le fonctionnement souhaité :

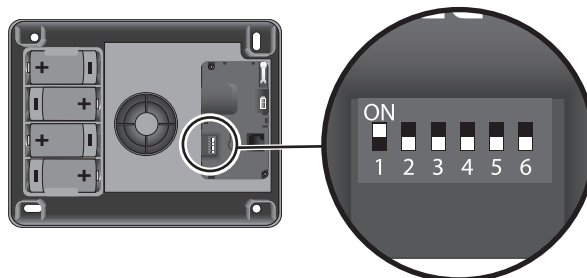

POSITION DES COMMUTATEURS PAR DÉFAUT

Position des commutateurs	ON (position haute)	OFF (position basse)	Remarque / commentaire
1	Centrale/sirène (par défaut)	Sirène d'intérieur	NE PAS TOUCHER CE COMMUTATEUR
2	Sans bips sonores d'acquiescement sur la Centrale/sirène à la mise en marche/arrêt	Avec bips sonores d'acquiescement (par défaut)	
3	Avec bips sonores d'acquiescement forts	Avec bips sonores d'acquiescement faibles (par défaut)	sans effet si le commutateur 5 est en position haute
4	Alarme douce (= sans sirène) + Fonction Kiela : toute détection par un détecteur d'ouverture en zone A temporisée entraîne un DING DONG ! sur la Centrale si le système est en marche partielle dans la zone A	Alarme classique (par défaut)	
5	Niveau des bips sonores réglé par la centrale pour une sirène, ou par le clavier pour une centrale. Nota : toute modification sur le commutateur 5 doit être validée en enlevant une des 4 piles de la centrale/sirène et en la remettant à sa place aussitôt.	Niveau des bips sonores réglé sur chaque sirène (par défaut)	
6			NE PAS TOUCHER Laisser ce commutateur en position basse



Pour mieux être informé du fonctionnement de votre système, nous vous conseillons de **laisser les bips sur au moins un élément.**



Poser la centrale/sirène de préférence au centre de l'habitat, de façon à tester la bonne portée radio à la fin de l'installation de chaque élément.



Chaque **produit** est doté d'un **numéro de série** qui figure sur l'étiquette autocollante collée sur le produit. Avant toute installation, vous devez vous servir de ce numéro pour identifier les détecteurs de votre installation et les noter sur la **fiche mémo** en page 22.

Détecteur d'ouverture



Eviter de fixer le détecteur d'ouverture sur une partie métallique.

Placer le détecteur à l'intérieur de votre habitation **sur le dormant de la partie ouvrante**, soit horizontalement, soit verticalement, du côté ouvrant (à l'opposé des gonds).

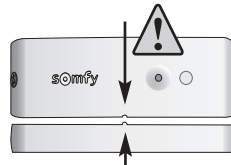

Le détecteur et son porte-aimant doivent être parfaitement alignés entre les 2 repères.

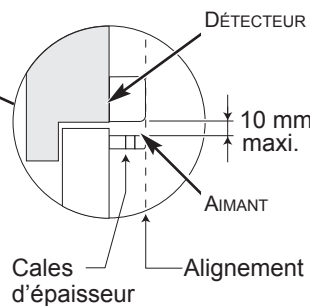
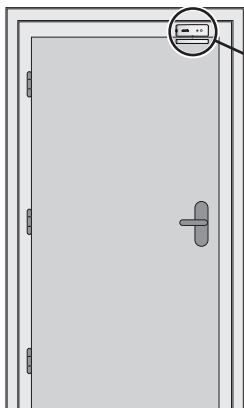

Utiliser une ou plusieurs cales d'épaisseur fournies dans l'emballage pour effectuer le réajustement du porte aimant.



Il est également possible de surélever le détecteur à l'aide de 2 cales fixées côte à côte sous celui-ci.



Si l'écart entre la partie ouvrante et la partie fixe est trop important, il est possible d'invertir les 2 parties du produit.



Prendre les précautions nécessaires pour éviter la détérioration du détecteur due à l'ouverture de la porte ! Ce montage est déconseillé.

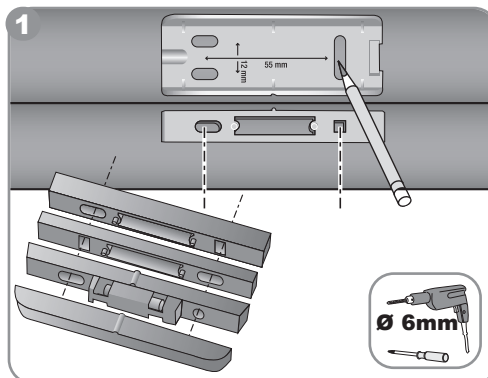

2 Refermer le capot.

3 Tester l'élément :



Appuyer sur le bouton du détecteur : **BIP !**



Pendant 2 mn, le voyant du détecteur s'allume à chaque ouverture/fermeture de la porte.

Fixer les éléments

Précautions d'emploi communes aux 3 détecteurs de mouvement

Les détecteurs de mouvement sont sensibles à la chaleur : ne jamais orienter le détecteur de mouvement directement vers une fenêtre, au-dessus ou en face d'une source de chaleur (radiateur, convecteur ou cheminée) ou dans une véranda pour éviter tout déclenchement intempestif.

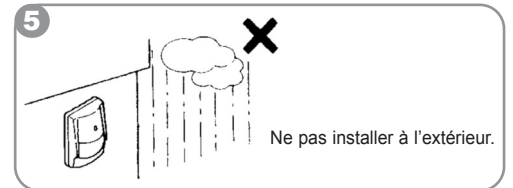
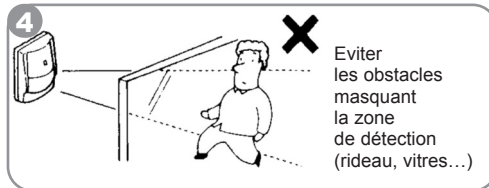
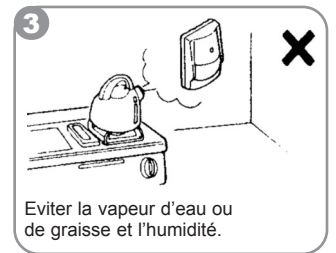
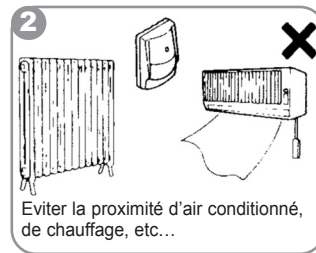
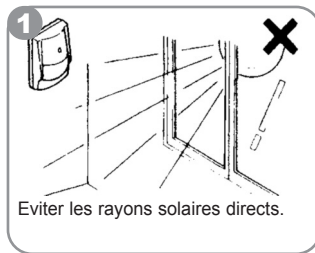

Les rayons des différents détecteurs de mouvement ne doivent pas se croiser.

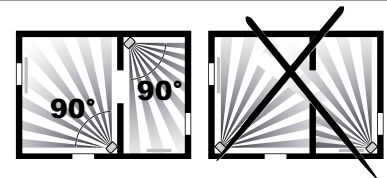

Détecteur de mouvement



Pour protéger le plus de surface, le détecteur pourra être placé dans l'angle d'une pièce à **2,30 m du sol**.

Ce détecteur est déconseillé dans un garage en raison de la présence de rongeurs qui pourraient occasionner un déclenchement intempestif. Privilégier, dans ce cas, le détecteur de mouvement pour petits animaux domestiques.

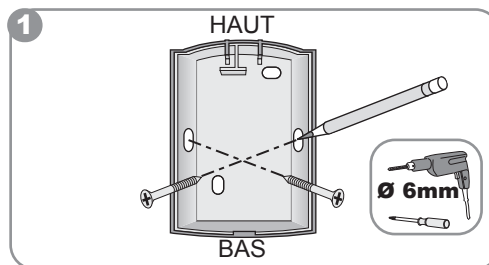
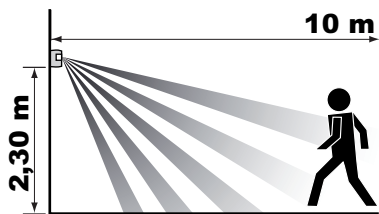

2 Refermer le capot.

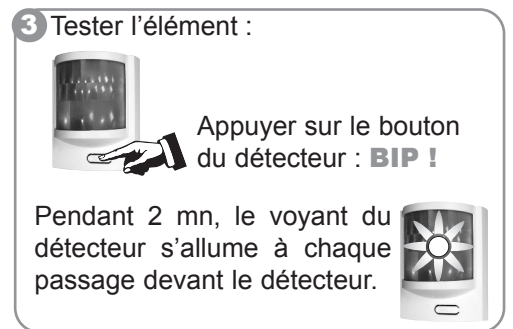

Détecteur de mouvement pour gros chien



Ce détecteur est destiné à protéger une pièce en présence d'un chien d'une hauteur supérieure à 40 cm, qui ne saute pas sur les meubles.

Ce détecteur est déconseillé dans un garage en raison de la présence de rongeurs qui pourraient occasionner un déclenchement intempestif. Privilégier, dans ce cas, le détecteur de mouvement pour petits animaux domestiques.

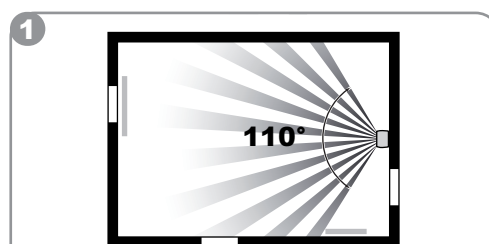
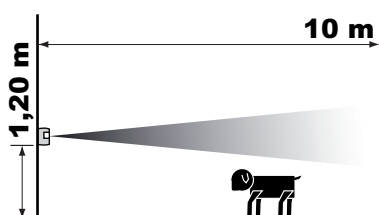

Il est fixé de préférence sur un mur à 1,20 m du sol.

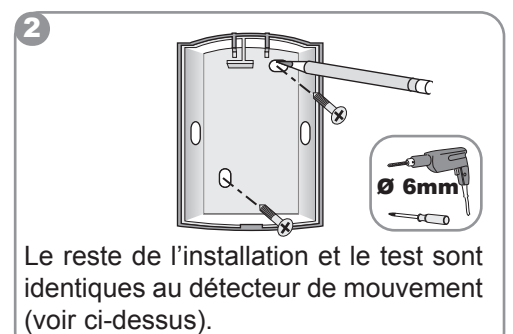

Fixer les éléments

Détecteur de mouvement pour petits animaux domestiques

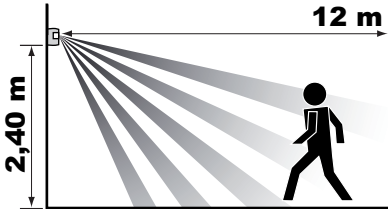

Ce détecteur permet de détecter toute présence humaine dans une pièce, en présence d'un petit animal domestique, d'une hauteur inférieure à 40 cm.

Pour les chiens d'une hauteur supérieure à 40 cm, privilégier le détecteur de mouvement pour habitat avec gros chien.



Il est fixé de préférence sur un mur entre 2,10 et 2,40 m du sol.

Pour des chiens de taille moyenne, fixer plutôt le détecteur à 2,40 m. Veiller à ce que le détecteur soit fixé à plus de 80 cm au-dessus d'un meuble sur lequel un chat peut grimper.

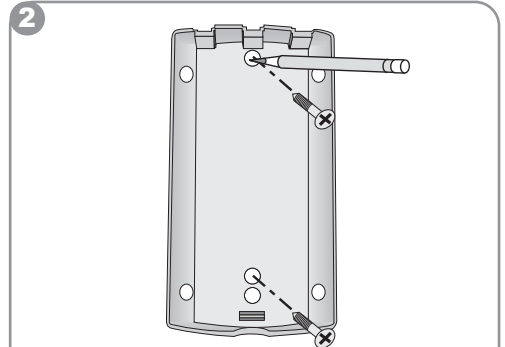

Ne pas égarer l'écrou dans le sachet avec la visserie.

Ne pas refermer le détecteur.

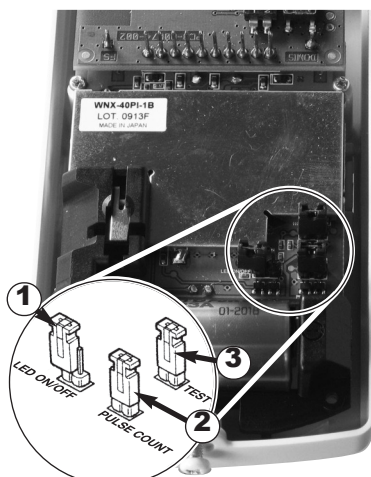

POSITION DES CAVALIERS PAR DÉFAUT

3 Personnalisation du fonctionnement du détecteur

Le détecteur possède 3 cavaliers :

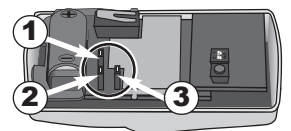

	① Témoin lumineux	② Détection par 2 ou 4 rayons	③ Mode TEST
ON	Avec témoin lumineux en façade en cas de détection. L'autonomie de la pile du détecteur en sera affectée.	Détection par 2 rayons (la plus sensible) (détecteur livré dans ce mode).	Mode test : avec témoin lumineux à chaque détection (cavalier 1 sur ON).
OFF	Sans témoin lumineux en cas de détection (détecteur livré dans ce mode).	Détection par 4 rayons. Recommandé en cas de présence de plusieurs animaux domestiques.	Mode normal d'utilisation.

Le mode TEST est utilisé pour vérifier la portée du détecteur.

Le détecteur est positionné, le fond fixé au mur, sans le visser, et en passant dans le champ du détecteur.

Une fois le TEST validé, **remettre impérativement le cavalier 3 en position OFF** pour passer en mode utilisation.

4 Positionner l'écrou dans son logement, engager la vis de fermeture.

Refermer le détecteur. Visser la vis, à la base du détecteur.



Ne pas égarer l'écrou lors de l'ouverture du détecteur en cas de changement de pile.

Fixer les éléments

Détecteur d'ouverture et de bris de vitre

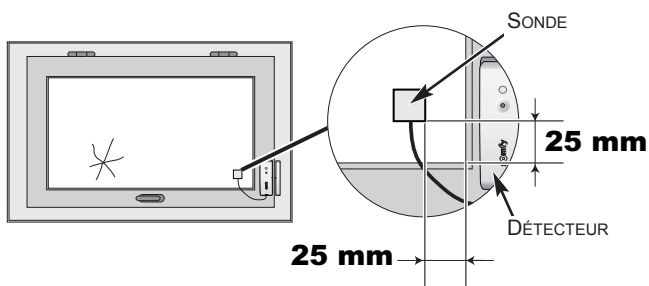

Eviter de fixer le détecteur d'ouverture et de bris de vitre sur une partie métallique.

Il détecte l'ouverture d'une fenêtre, la vibration exercée sur la vitre lors d'une tentative d'intrusion et le bris de cette vitre.

Le détecteur et son aimant se montent de la même manière que pour le détecteur d'ouverture (voir page 13).

Coller la sonde de bris de vitre dans un coin de la fenêtre à 25 mm de l'angle à l'aide de son adhésif double face sur une vitre propre et sèche à une température idéale comprise entre 21 °C et 35 °C. Appuyer fermement sur la sonde de bris de vitre pour assurer un collage efficace.

Test du détecteur seul : voir page 13.

Détecteur audiosonique de bris de vitres



Il détecte la fréquence acoustique du bris de verre et l'écart de pression entre l'intérieur et l'extérieur de l'habitat. **Il ne protège que les vitres donnant vers l'extérieur.**

Il devra être éloigné d'au moins 1,20 m de sources de perturbations sonores (telles que télévision, enceintes acoustiques, tuyau d'évacuation, portes,...).

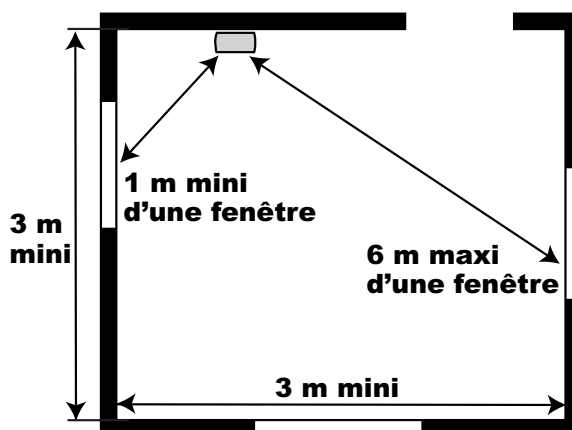

Le bris de vitres sera détecté dans un rayon de :

- 6 m pour des vitres en verre ordinaire ou en double vitrage (2,4 à 6 mm d'épaisseur).
- 3,65 m pour des vitres en verre trempé ou feuilleté (3,2 à 6,4 mm) ou tout autre type de vitre.



Ne pas placer le détecteur audiosonique sur le même mur que les vitres à protéger.

1 Fixer le détecteur au mur à environ 2 m du sol.

2 Refermer le capot.

Détecteur d'ouverture de volet roulant

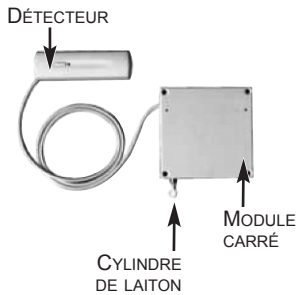

Eviter de fixer le détecteur d'ouverture de volet roulant sur une partie métallique.

Il est installé à l'intérieur du caisson du volet.

1 Fixer le module carré, à l'aide d'au moins 3 des 4 vis fournies, à plat, au centre du caisson de façon à libérer la course du cordon sans risquer son cisaillement.

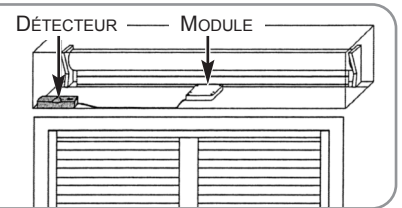

2 Le cylindre de sortie en laiton du cordon doit être placé le plus près possible de l'ouverture du caisson pour éviter tout risque de cisaillement.

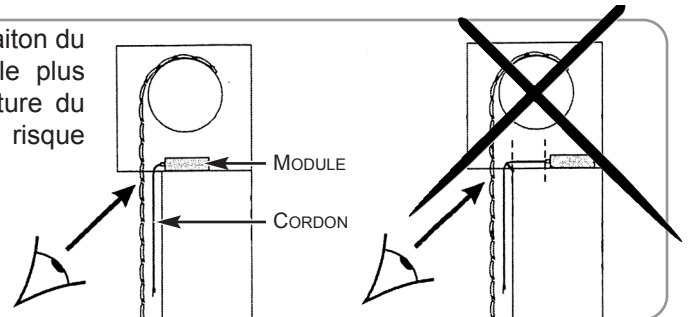

3 L'extrémité du cordon doit être fixée par une vis à travers l'œillet sur la dernière lame du volet.

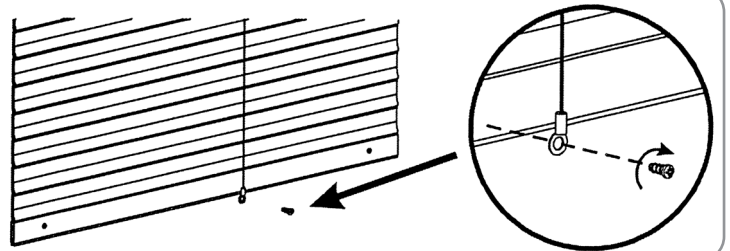

Il est conseillé de déporter le détecteur sur un mur, grâce au câble de 1 m, afin d'éviter de la fixer sur une partie métallique ce qui limiterait la bonne propagation des ondes radio.

4 Fixer le détecteur.

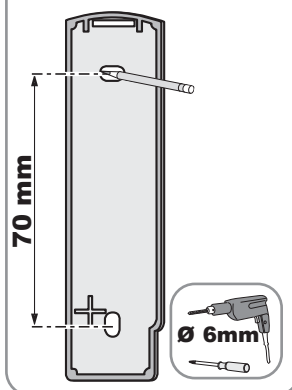

5 Refermer le capot.

6 Tester le détecteur :



Appuyer sur le bouton du détecteur : **BIP !**

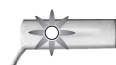

Pendant 2 mn, le voyant du détecteur s'allume à chaque ouverture/fermeture du volet roulant.

Fixer les éléments

Détecteur d'ouverture de porte de garage

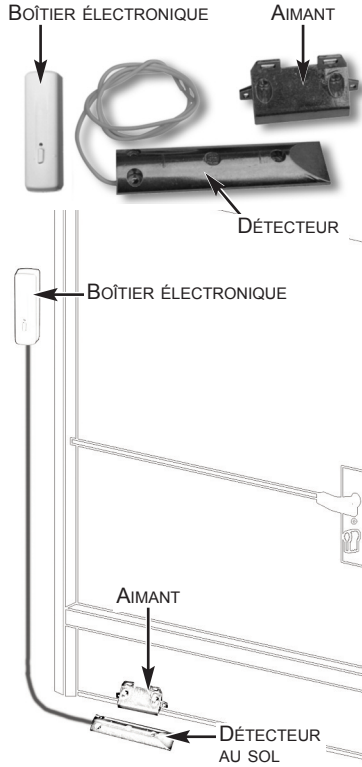

1 Monter la gaine protectrice sur le câble.

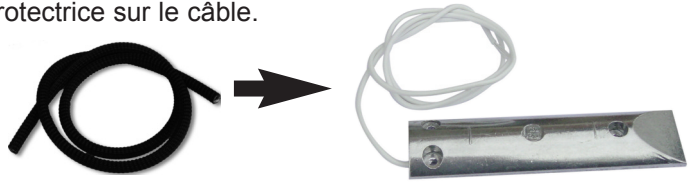

2 Fixer le détecteur au sol, en évitant de le fixer sur une partie métallique.

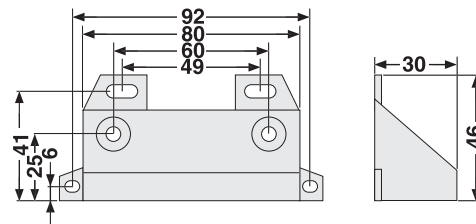
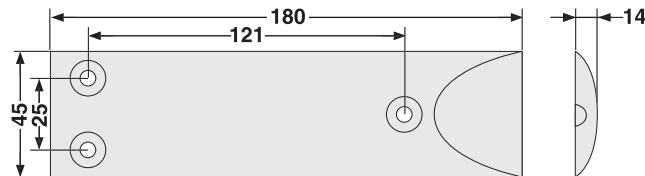

Fixer l'aimant sur la porte de garage, entre les 2 repères du détecteur au sol.

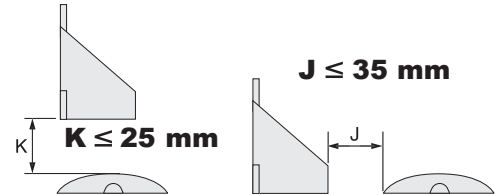

! Le type de fixation dépend de la matière du sol, utiliser d'autres vis si nécessaire.

3 Fixer le boîtier électronique au mur, et **non sur une partie métallique**.

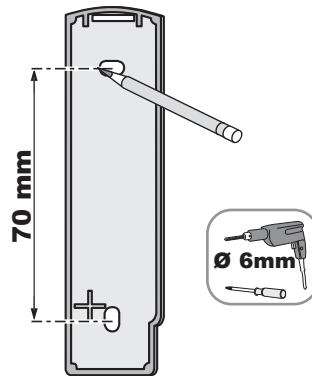

4 Raccorder les 2 fils dénudés du détecteur au boîtier électronique.

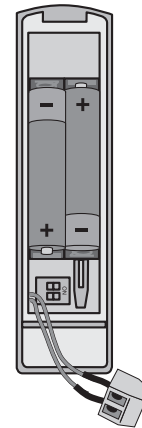

5 Refermer le capot.

6 Tester le boîtier électronique : appuyer sur le bouton du détecteur : **BIP !**



Pendant 2 mn, le voyant s'allume à chaque ouverture/ fermeture de la porte de garage.

Fixer les éléments

Détecteur de fumée

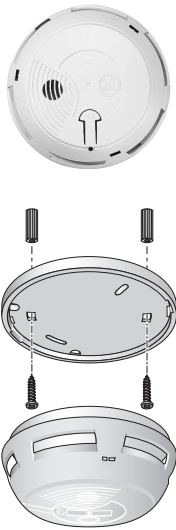

Le détecteur de fumée est conforme à la norme européenne EN 14604(05).

Le détecteur de fumée doit être impérativement fixé au plafond au centre de la pièce, en tous cas :

- à plus de 20 cm de tout obstacle (mur, cloison, poutre, etc ...)
- à plus de 60 cm de tout angle de la pièce.



Ne pas installer le détecteur :

- A moins de 1 mètre des bouches de chauffage, de refroidissement ou d'aération. La fumée pourrait être éloignée ou diluée.
- Dans un local où il y a un risque de condensation. Les salles de bains et buanderies sont à proscrire.
- Là où les fumées peuvent se dégager (cuisine ou garage peu ventilé) et générer des alarmes indésirables.
- Dans un endroit trop poussiéreux ou gras.

1 Fixer le socle au plafond.

2 Refermer le détecteur.

3 Tester le détecteur :

Appuyer de façon prolongée sur la touche, un signal sonore puissant de 85 dB doit retentir.

Centrale/Sirène



Elle doit être installée de préférence **au centre de l'habitat** pour une meilleure propagation sonore, en hauteur et difficile d'accès (ex : cage d'escalier).

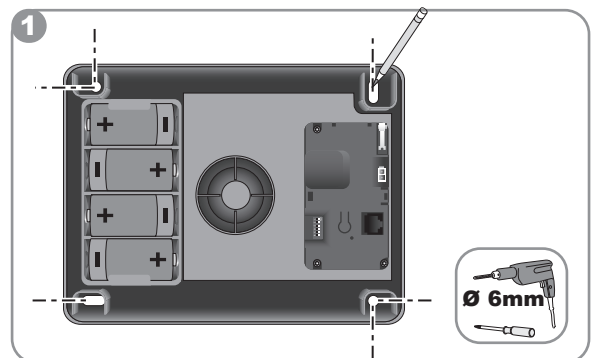

2 Refermer le capot.

Clavier de commande

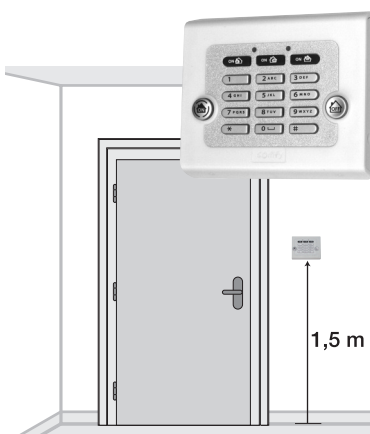

Il doit être à **l'intérieur de l'habitat**. Il est conseillé de l'installer près de la porte d'entrée.

Eviter de fixer le clavier de commande sur une partie métallique.

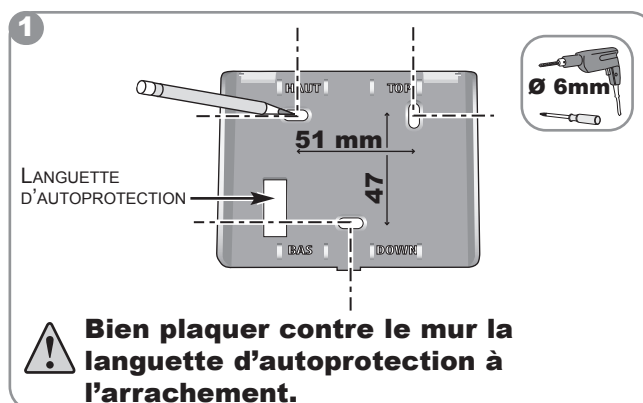

Bien plaquer contre le mur la languette d'autoprotection à l'arrachement.

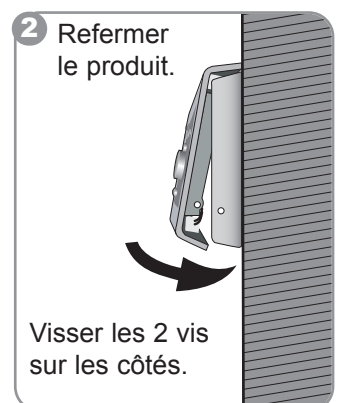

Visser les 2 vis sur les côtés.

Fixer les éléments

Sirène extérieure avec flash

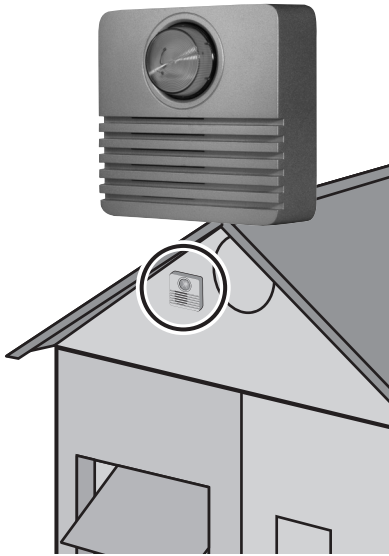

La sirène extérieure avec flash est protégée contre le ruissellement, la condensation et l'humidité à condition d'être fixée dans le bon sens (flash vers le haut). Pour une durée de vie optimale des piles, il est recommandé de la mettre à l'abri du soleil et de l'eau.

1

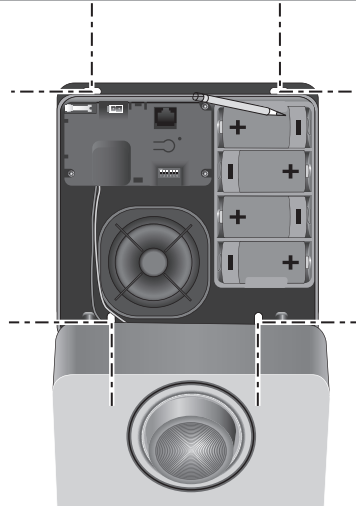

Pendant l'installation murale, accrocher le haut du couvercle sur la base du fond.

2 A chaque mise en marche ou arrêt de l'alarme, un ou plusieurs BIPs retentissent sur la sirène extérieure avec flash pour acquitter de la bonne réception de l'ordre.

Avant de refermer la sirène extérieure avec flash, vous pouvez supprimer les **BIPs** sur celle-ci. **2 cas de figure :**

1. Vous disposez d'une sirène extérieure avec flash ancienne génération, carte électronique visible

Supprimer les BIPS !

Appuyer sur le bouton de la sirène environ 5 secondes jusqu'à ce que le voyant s'éteigne.

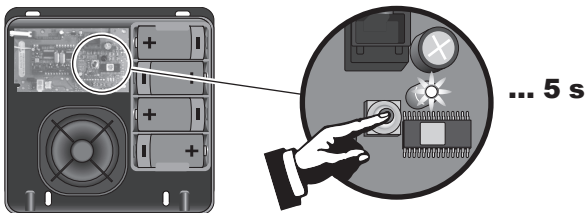

Remettre les BIPS !

Appuyer sur le bouton de la sirène environ 5 secondes jusqu'à ce que le voyant s'éteigne.

Un **BIP !** retentit.

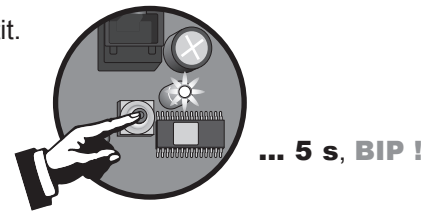

2. Vous disposez d'une sirène extérieure avec flash nouvelle génération, la carte électronique n'est pas visible

Positionner les micro-commutateurs selon le fonctionnement souhaité :

Position des commutateurs	ON (position haute)	OFF (position basse)
2	Sans bips sonores d'acquiescement sur la Centrale/sirène à la mise en marche/arrêt	Avec bips sonores d'acquiescement
3	Avec bips sonores d'acquiescement forts	Avec bips sonores d'acquiescement faibles

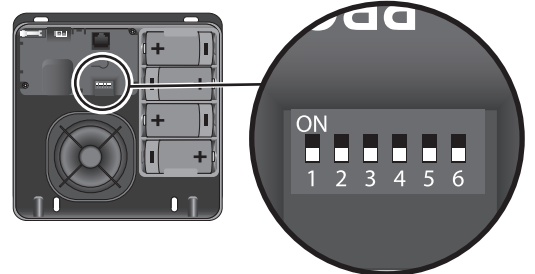

POSITION DES COMMUTATEURS PAR DÉFAUT

⚠ Ne pas toucher aux autres commutateurs.



Pour mieux être informé du fonctionnement de votre système, nous vous conseillons de laisser les bips sur au moins un élément.

3 Refermer le capot.

Fixer les éléments

Sirène d'intérieur supplémentaire



Elle doit être installée de préférence **au centre de l'habitat** ou à l'étage, si la centrale/sirène est au rez-de-chaussée, en hauteur et difficile d'accès.

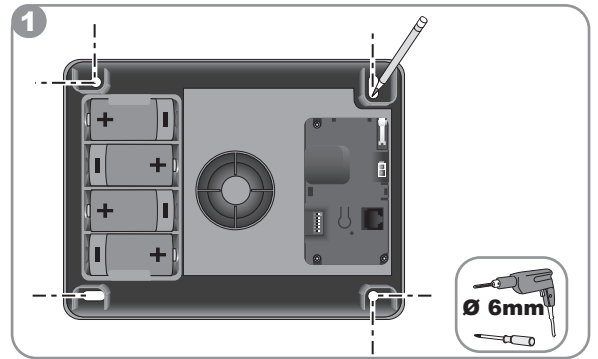

2 Avant de refermer la sirène d'intérieur, vous pouvez supprimer les **BIPs** sur celle-ci. **2 cas de figure :**

1. Vous disposez d'une sirène d'intérieur ancienne génération, carte électronique visible :

Supprimer les BIPS !

Appuyer sur le bouton de la sirène environ 5 secondes jusqu'à ce que le voyant s'éteigne.

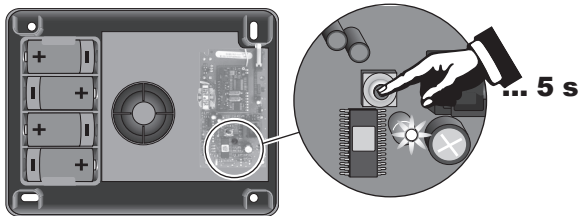

Remettre les BIPS !

Appuyer sur le bouton de la sirène environ 5 secondes jusqu'à ce que le voyant s'éteigne.

Un **BIP !** retentit.

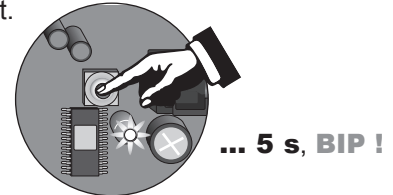

2. Vous disposez d'une sirène d'intérieur nouvelle génération, la carte électronique n'est pas visible :

Positionner les micro-commutateurs selon le fonctionnement souhaité :

Position des commutateurs	ON (position haute)	OFF (position basse)
2	Sans bips sonores d'acquiescement sur la Centrale/sirène à la mise en marche/arrêt	Avec bips sonores d'acquiescement
3	Avec bips sonores d'acquiescement forts	Avec bips sonores d'acquiescement faibles

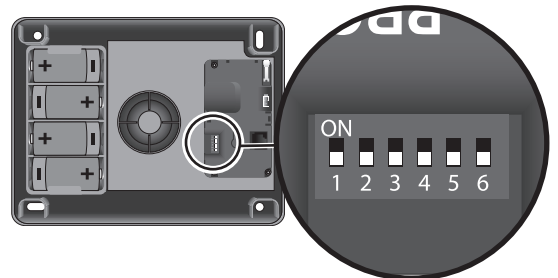

POSITION DES COMMUTATEURS PAR DÉFAUT





⚠ Ne pas toucher aux autres commutateurs.

💡 Pour mieux être informé du fonctionnement de votre système, nous vous conseillons de laisser les bips sur au moins un élément.

3 Refermer le capot.

Fiche « mémo »

Notez les caractéristiques de votre installation ci-dessous :

Choix de la zone	Détecteur - Appellation	Emplacement - Pièce
 AT - déclenchement temporisé	ex : Détecteur d'ouverture - Hall	ex : Sur la porte d'entrée - Hall
 A - déclenchement immédiat		
 B - déclenchement immédiat		
 C - déclenchement immédiat		

Tester l'installation

Tester les détecteurs

Hors alarme, appuyer sur le bouton du détecteur



→ Pendant 2 minutes, le voyant du détecteur s'allume à chaque détection



Tester les sirènes

Mettre en marche l'alarme

Maintenir appuyée la touche  jusqu'à l'extinction du voyant.



→ Les sirènes s'enclenchent pendant 2 minutes

Vous pouvez interrompre les sirènes en arrêtant l'alarme en appuyant sur la touche **OFF** de la télécommande ou **OFF + code utilisateur 1** sur le clavier.



Tester l'ensemble du système

Mettre en marche l'alarme en mode total, puis sortir de la maison.

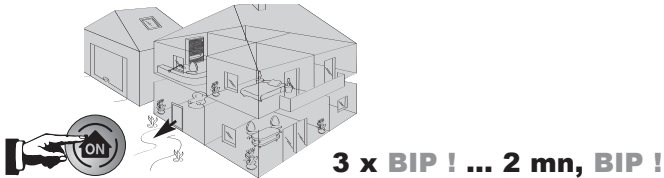

Après les 2 minutes de temporisation de sortie, ouvrir toutes les portes et fenêtres munies de détecteurs d'ouverture. Passer devant au moins un détecteur de mouvement.

La(les) sirène(s) se déclenche(nt).

Arrêter l'alarme en appuyant sur la touche **OFF** de la télécommande. Identifier les détecteurs ayant déclenchés l'alarme (voir page 27).

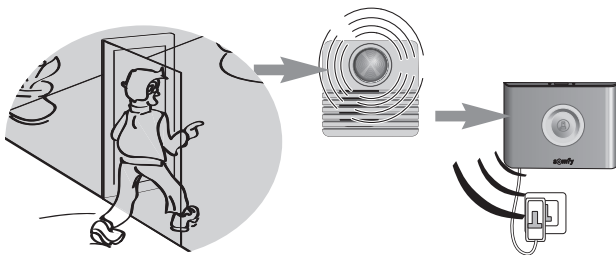

Si un problème est survenu lors du test, se reporter page 29, Problèmes rencontrés.

Utiliser le système

Mise en marche de l'alarme

En mode présence (2 zones maximum sous alarme)

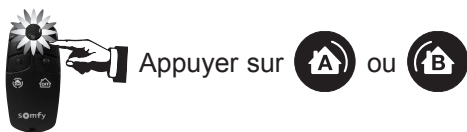

Appuyer sur  ou 
...**BIP! BIP!** sur la centrale et **le voyant clignote 2 fois en vert pour acquitter la bonne transmission.**

Pendant la durée de la temporisation de sortie de 2 minutes, vous pouvez encore entrer et sortir de chez vous sans déclencher l'alarme.

En mode absence (3 zones sous alarme)



Appuyer sur 
...**BIP! BIP! BIP!** sur la centrale et **le voyant clignote 3 fois en vert pour acquitter la bonne transmission.**

Une série de **BIP!** lent signale des portes ouvertes.

Une série de **BIP!** rapide signale un défaut : voir p. 35 et 36.



Lors de la mise en marche de l'alarme, le système est fonctionnel après 2 minutes. Pendant ce délai, les déplacements ne sont pas détectés.

Arrêt de l'alarme



Appuyer sur 
...**BIP!** sur la centrale et le voyant clignote 1 fois en vert pour acquitter la bonne transmission.

En cas d'intrusion et d'agression...

Vous pouvez déclencher totalement l'alarme

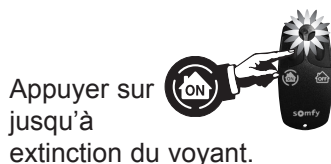

Appuyer sur jusqu'à extinction du voyant.



Fonctionnement en cas d'intrusion

En mode présence (2 zones maximum sous alarme)

Zone A avec déclenchement temporisé



pas d'alerte sonore sur sirène extérieure

ou

Zone A, B ou C avec déclenchement immédiat



alerte sonore sur sirène d'intérieur



suivant paramétrage

En mode absence (3 zones sous alarme)

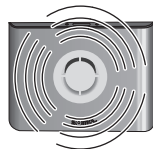

alerte sonore de niveau fort sur centrale/sirène



Synthèse de fonctionnement du système

Déclenchement du système		Déclenchement Centrale/sirène	Déclenchement Sirène extérieure (après dix secondes)	Déclenchement du flash	Déclenchement du lien sur alarme (éclairage)	Mémorisation	Commentaires
Dans tous les cas	Défaut pile d'un élément	Non	Non	Non	Non	Oui	Défauts techniques
	Perte de liaison d'un élément	Non	Non	Non	Non	Oui	
Mode présence	Déclenchement d'un détecteur de la zone A (accès)	Fonction KIELA™ « Ding-Dong » faible	Non	Non	Non	Non	Alarme intrusion avec système sous alarme partielle
	Déclenchement d'un détecteur des zones A (annexe), B ou C	Oui (puissance réduite)	Non	Non	Non	Oui	
	Déclenchement d'un détecteur technique	Oui (puissance réduite)	Non	Non	Non	Oui	Alarmes techniques
	Déclenchement d'un détecteur de fumée	Oui	Oui	Oui	Oui	Oui	
	Déclenchement d'un détecteur coupure secteur	Série de bips	Non	Non	Non	Non	Défaut coupure secteur
	Ouverture élément non autorisée	Oui (atténué)	Non	Non	Non	Non	Autoprotections
Mode absence	Appui prolongé sur ON	Oui	Oui	Oui	Oui	Oui	Déclenchement d'une alarme par l'utilisateur
	Déclenchement d'un détecteur de la zone A (accès)	1 bip puis déclenchement retardé après la temporisation d'entrée	Oui	Oui	Oui	Oui (si déclenchement de l'alarme)	Alarme intrusion avec système sous alarme totale
	Déclenchement d'un détecteur des zones A (annexe), B ou C	Oui (immédiat)	Oui	Oui	Oui	Oui	
	Déclenchement d'un détecteur technique	Oui (atténué)	Non	Non	Non	Oui	Alarmes techniques
	Déclenchement d'un détecteur de fumée	Oui	Oui	Oui	Oui	Oui	
	Déclenchement d'un détecteur coupure secteur	Série de bips	Non	Non	Non	Non	Défaut coupure secteur
	Ouverture élément non autorisée	Oui	Oui	Oui	Oui	Oui	Autoprotections

Les informations du système		Sur la télécommande	Sur les sirènes	Commentaires
Sur une télécommande	Si au moins une porte est ouverte	3 éclats rouges lents*	3 bips lents	Lors d'une mise sous alarme (MARCHE)
	Si un défaut pile / liaison est mémorisé	Série éclats rouges*	Série bips rapides	
	Si système sous alarme totale	3 éclats verts*	3 bips	
	Si système sous alarme partielle	2 éclats verts*	2 bips	Lors d'une mise hors alarme (ARRÊT)
	Si aucune alarme n'est mémorisée	1 éclat vert*	1 bip	
	Si une alarme est mémorisée (technique ou intrusion)	Série éclats rouges*	Série bips rapides	
Identification du détecteur	Si aucun défaut n'est mémorisé	LED allumée lors de l'appui	1 bip	Appuyez sur la touche du détecteur à tester
	Si un défaut pile est mémorisé	-	Série bips rapides ou pas de bip (piles HS)	
	Si une alarme est mémorisée	LED allumée lors de l'appui	Série bips rapides	
	Si un défaut de liaison est mémorisé (piles HS)	-	Série bips rapides	

Remplacement des piles

Comment sait-on si les piles d'un élément sont déchargées ?

BIP! BIP! BIP! BIP!

Une série de **BIPs!** rapide retentit lors de la mise en marche de l'alarme.

Identifier l'élément concerné



Si le voyant ne s'allume pas, les piles sont à changer.

Si une série de **BIPs!** retentit et si le voyant s'allume, les piles sont bonnes.

Changer les piles d'un élément

1 Neutraliser l'autoprotection de l'installation (pour ne pas déclencher l'alarme)

Appuyer sur **OFF** jusqu'à extinction du voyant.

Vous disposez de 2 minutes pour ouvrir l'élément concerné.



2 Changer les piles de l'élément

Insérer des piles alcalines ou lithium (télécommande, détecteur d'ouverture) **neuves de même marque, d'un même lot, en respectant bien les polarités + et -**.

Participons à la protection de l'environnement !

Votre système d'alarme contient de nombreux matériaux valorisables ou recyclables, dont les piles. Confiez vos produits et vos piles à un point de collecte ou un centre de service agréé pour que son traitement soit effectué.



Type de piles

Élément	Piles		
	qté	type	durée de vie*
Centrale/sirène	4	LR20	4 ans
Sirène extérieure avec flash	4	LR20	4 ans
Clavier de commande	4	LR03	4 ans
Détecteur de mouvement	2	LR6	4 ans
Détecteur de mouvement pour petits animaux domestiques	1	CR123A lithium	3 ans
Détecteur de mouvement pour gros chien	2	LR6	4 ans
Détecteur d'ouverture	1	CR2450 lithium	4 ans
Détecteur d'ouverture et de bris de vitre	1		4 ans

Élément	Piles		
	qté	type	durée de vie*
Détecteur d'ouverture de porte de garage	2	LR03	4 ans
Détecteur d'ouverture de volet roulant	2	LR03	4 ans
Détecteur audiosonique de bris de vitres	2	LR03	4 ans
Détecteur de fumée	1	6LR61	3 ans
Télécommande Marche/Arrêt + Zones	1	CR2430 lithium	4 ans
Télécommande Marche/Arrêt	1		4 ans
Télécommande Multi-applications	1		4 ans
Transmetteur téléphonique avec accès internet	4	LR20	4 ans

* Dans le cadre d'une utilisation quotidienne standard pour un habitat résidentiel.

Réinitialisation du système

En cas de perte ou de vol d'une télécommande ou en cas de reconfiguration du système

Neutraliser l'autoprotection de l'installation

(pour ne pas déclencher l'alarme).



Appuyer sur  jusqu'à extinction du voyant.
...**BIP!** sur la centrale/sirène.

Effacer tous les éléments mémorisés dans la centrale/sirène

1 Ouvrir la centrale/sirène.

2 Retirer une pile.

3 Maintenir le bouton **PROG** appuyé tout en remettant la pile.

4 Attendre le bip sonore et le clignotement du voyant, puis relâcher le bouton.

Le voyant doit clignoter.

... **20 s : BIP!**

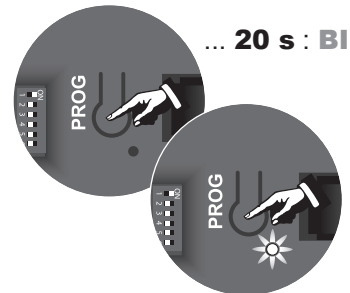
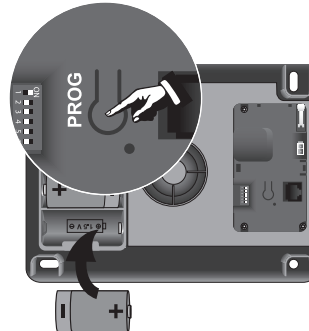
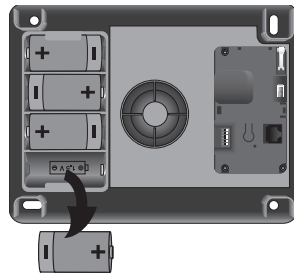
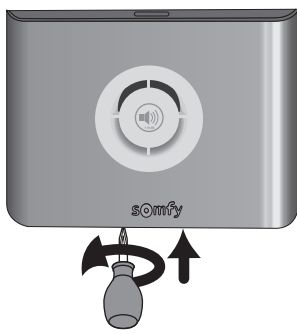

Tous les éléments de l'installation sont effacés dans la centrale/sirène.

Recommencer la mémorisation de tous les éléments, voir page 11.

Problèmes rencontrés

Vous pouvez trouver des solutions aux problèmes les plus courants sur notre site internet www.somfy.fr, rubrique **Contacteur Somfy/FAQ** (Foire Aux Questions).

... sur une sirène



Symptômes	Remèdes
Pas de bip sonore lors d'une mise en marche/arrêt du système	<ul style="list-style-type: none"> ■ Avez-vous mis les piles dans la sirène ? ■ Les piles sont-elles en bon état et bien mises ? ■ La sirène est-elle mémorisée sur la centrale/sirène ? ■ Avez-vous bien programmé le bip sonore sur la centrale/sirène ? voir pages 20 et 21.
Série de bips sonore lors de la mise en marche du système	<ul style="list-style-type: none"> ■ Porte ouverte ? ■ Piles défectueuses, voir page 27, « Remplacement des piles ».
Impossible de mémoriser la sirène dans la centrale/sirène lors de l'appui sur la touche.	<ul style="list-style-type: none"> ■ Avez-vous mis les piles dans la sirène ? ■ Avez-vous bien mis la centrale/sirène en mode mémorisation ? ■ Les piles sont-elles dans le bon sens ?
Pas de déclenchement de la sirène lors d'une alarme	<ul style="list-style-type: none"> ■ La temporisation de sortie de 2 minutes n'est-elle pas en cours ? ■ La temporisation de 10 secondes après un déclenchement n'est-elle pas en cours pour la sirène extérieure ?
Déclenchement de la sirène en puissance réduite	<ul style="list-style-type: none"> ■ La temporisation de 10 secondes après le déclenchement d'une sirène extérieure n'est-elle pas en cours ? ■ La temporisation de 10 secondes après un déclenchement n'est-elle pas en cours pour la sirène d'intérieur ? ■ Les piles sont-elles en bon état ?
Déclenchement de la sirène lors d'une mise en marche	<ul style="list-style-type: none"> ■ La sirène est-elle fixée correctement sur le mur ? ■ Le capot est-il fermé et verrouillé ? ■ La pédale d'autoprotection au dos de la sirène est-elle correctement positionnée (plaquée au mur) ?
Pas de bip sonore lors de la mémorisation	<ul style="list-style-type: none"> ■ Cela peut être dû à un appui trop long sur le bouton à l'intérieur de la sirène. Vérifier la présence de la sirène dans la « Liste des éléments ». Si elle figure, la supprimer et recommencer la mémorisation avec un appui bref sur le bouton de la sirène.

... sur un détecteur de mouvement



Symptômes	Remèdes
Pas de bip sonore lors de l'appui sur la touche du détecteur	<ul style="list-style-type: none"> ■ Le capot est-il fermé ? Le détecteur est-il mémorisé dans la centrale/sirène ? ■ Avez-vous mis les piles dans le détecteur ? ■ Les piles sont-elles en bon état et bien mises ?
Impossible de mémoriser le détecteur dans la centrale/sirène lors de l'appui sur la touche.	<ul style="list-style-type: none"> ■ Le capot est-il fermé ? ■ Avez-vous mis les piles dans le détecteur ? ■ Avez-vous bien mis la centrale/sirène en mode mémorisation ?
Le voyant du détecteur ne s'allume pas lors d'un mouvement pendant la phase de test	<ul style="list-style-type: none"> ■ Le détecteur est-il fixé à la bonne hauteur sur le mur ? ■ Avez-vous franchi au moins deux rayons (voir page 13) ? ■ Les piles sont-elles en bon état et bien mises ? ■ Les piles sont-elles installées dans le bon sens depuis au moins 1 minute ?
Déclenchement du système hors alarme lors d'une détection	<ul style="list-style-type: none"> ■ Le détecteur est-il fixé correctement sur le mur ? ■ Le capot est-il fermé ? La pédale d'autoprotection est-elle correctement positionnée ?
Pas de déclenchement du système sous alarme lors d'une détection	<ul style="list-style-type: none"> ■ La pièce dans laquelle est positionnée le détecteur était-elle vide depuis plus de 2 minutes ? ■ Les commutateurs de groupe sont-ils correctement réglés ? (voir page 9) ■ Vérifier la zone de couverture du détecteur.
Déclenchement intempestif système sous alarme	<ul style="list-style-type: none"> ■ Le détecteur n'est-il pas placé près d'une source de chaleur ? ■ La pièce n'est-elle pas habitée par des animaux (rongeurs, oiseaux) ? ■ Des éléments dans le champ d'action du détecteur ne bougent-ils pas ? (rideau, plante lors d'un courant d'air)

Problèmes rencontrés

... sur un détecteur d'ouverture



Symptômes	Remèdes
Pas de bip sonore lors de l'appui sur la touche du détecteur	<ul style="list-style-type: none">■ Avez-vous mis la pile dans le détecteur ? Est-il mémorisé ?■ La pile est-elle en bon état et bien mise (le + sur le dessus) ?
Impossible de mémoriser le détecteur dans la centrale/sirène lors de l'appui sur la touche.	<ul style="list-style-type: none">■ Avez-vous mis la pile dans le détecteur dans le bon sens ?■ Avez-vous bien mis la centrale/sirène en mode mémorisation ?
Le voyant du détecteur ne s'allume pas lors d'une ouverture ou fermeture de la porte pendant la phase de test	<ul style="list-style-type: none">■ L'aimant est-il installé à une distance correcte du détecteur ?■ Les repères sont-ils bien alignés ? (voir page 13)■ La pile est-elle en bon état et bien mise (le + sur le dessus) ?
Déclenchement du système hors alarme lors d'une détection	<ul style="list-style-type: none">■ Le détecteur est-il fixé correctement sur la porte ou la fenêtre ?■ Le capot est-il fermé ?■ La pédale d'autoprotection à l'intérieur du produit est-elle correctement positionnée (elle doit être enfoncée lorsque le capot est fermé) ?
Pas de déclenchement du système sous alarme lors d'une détection	<ul style="list-style-type: none">■ La temporisation de sortie de 2 minutes n'est-elle pas en cours ?■ Les commutateurs de zones sont-ils correctement réglés ? (voir page 9)

... sur un élément de commande



Symptômes	Remèdes
Impossible de mettre en marche ou d'arrêter le système d'alarme	<ul style="list-style-type: none">■ Avez-vous mis les piles dans le bon sens dans l'élément de commande ? Est-il mémorisé ?■ Les piles sont-elles en bon état et bien mises ?■ L'élément de commande est-il mémorisé sur la centrale/sirène ?■ Avez-vous entré à 3 reprises un code erroné ? (le blocage dure 2 minutes).

Tableau des caractéristiques

Élément	Utilisation	Température utilisation	Auto-protection	Fonctionnement
Centrale/sirène	Intérieur	+ 5 à + 40 °C	Ouverture Arrachement	■ Déclenchement d'une alarme sonore atténuée pendant 10 secondes (95 dB) puis 110 secondes en pleine puissance (112 dB) ou déclenchement de l'alarme pendant 2 minutes en mode atténué 95 dB selon paramétrage.
Sirène extérieure avec flash	Extérieur sous abri	- 25 à + 55 °C	Ouverture Arrachement	■ Pas de déclenchement de l'alarme sonore pendant 10 secondes puis alarme sonore atténuée pendant 10 secondes (90 dB) puis 100 secondes en pleine puissance (108 dB). Déclenchement du flash pendant 120 secondes. IP43.
Clavier de commande	Intérieur	+ 5 à + 40 °C	Ouverture Arrachement	■ 3 types de mises en marche partielles, mise en marche totale et arrêt du système.
Détecteur de mouvement	Intérieur	+ 5 à + 40 °C	Ouverture	■ Rayon d'action de 10 mètres avec un angle de 90 °.
Détecteur de mouvement pour petits animaux domestiques	Intérieur	- 10 à + 50 °C	Ouverture	■ Rayon d'action de 12 mètres avec un angle de 85 °.
Détecteur de mouvement pour gros chien	Intérieur	+ 5 à + 40 °C	Ouverture	■ Rayon d'action de 10 mètres avec un angle de 110 °. Pas de détection entre le sol et le détecteur.
Détecteur d'ouverture	Intérieur	- 10 à + 55 °C	Ouverture	■ Distance maximum entre aimant et détecteur de 10 mm sur du bois et de 5 mm sur du fer doux.
Détecteur d'ouverture et de bris de vitre	Intérieur	- 10 à + 55 °C	Ouverture	■ Détecte le bris de vitre et l'ouverture d'une fenêtre.
Détecteur d'ouverture de porte de garage	Intérieur	- 10 à + 55 °C	Ouverture	■ Détecte l'ouverture d'une porte de garage.
Détecteur d'ouverture de volet roulant	Intérieur	- 10 à + 55 °C	Ouverture	■ Détecte un soulèvement de 5 cm de la dernière lame du volet.
Détecteur audiosonique de bris de vitres	Intérieur	+ 5 à + 40 °C	-	■ Détecte le bris de vitre de fenêtres donnant sur l'extérieur uniquement.
Détecteur de fumée	Intérieur	+ 5 à + 40 °C	-	■ Détecte la présence de fumée au niveau du détecteur. Il doit être impérativement placé au plafond.
Télécommandes	Intérieur	+ 5 à + 40 °C	-	■ Mise en marche / arrêt du système. ■ Retour d'informations visuelles lors des commandes (suivant modèle).

Taux d'humidité maximum de 75%, pour tous les éléments.

Index

Arrêt de l'alarme	24
Autoprotection	4, 7, 11, 27, 28
Bips sonores	11, 12, 13, 14, 17, 18, 20, 21, 23, 24, 26, 27, 28
Déclenchement immédiat	9
Déclenchement temporisé	9
Mémorisation d'éléments supplémentaires	11
Mise en marche	8, 24
Piles	27
Portée radio	7
Zones (A, B, C)	8, 9, 10

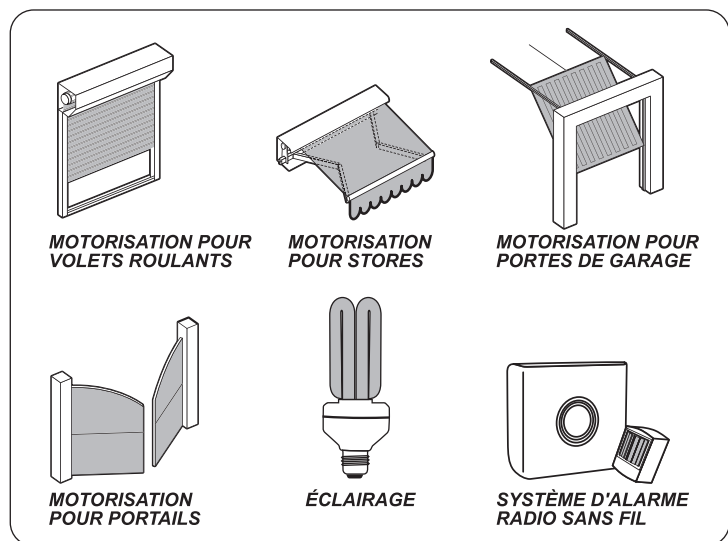

SOMFY FRANCE

Service consommateurs
1, place du Crêtet
74300 Cluses

► N° magique Indigo 32 60 dites "Somfy"

0.15 EUR TTC/MN

Fax : 04 50 96 71 20

E-mail : consommateur@somfy.fr