

Roll Up 28 WT

- EN** Instructions
- NL** Handleiding
- IT** Manuale
- SV** Bruksanvisning
- NO** Bruksanvisning
- DA** Brugsvejledning
- FI** Käyttöohje

Ref. 5122340A

HOME MOTION by
somfy®

INNEHÅLL

1. Inledande information	27	3.1. UPP- och NED-knappar	33
1.1 Användningsområde	27	3.2. STOPP-funktion	33
1.2 Ansvar	28	4. Tekniska data	34
2. Installation	29		
2.1. Montering	29		
2.2. Kabelanslutning	30		
2.3. Idrifttagning	31		
2.4. Tips och råd vid installationen	33		
3. Användning och underhåll	33		

1. INLEDANDE INFORMATION

1.1 ANVÄNDNINGSSOMRÅDE

Roll Up 28 WT är en motor som är speciellt framtagen för användning inomhus.

Roll Up 28 WT kan motorisera rullgardiner, tunna gardiner, duettegardiner och plisségardiner.

Roll Up 28 WT är en 24 V likströmsmotor som drivs av en transformator.

Varning: Roll Up 28 WT kan inte användas med förseglade tvåglasfönster.

1.2 ANSVAR

Innan du installerar och använder motorn ska du **läsa denna installations- och bruksanvisning noga**. Förutom den information som ges i denna anvisning är det också viktigt att du följer de anvisningar som ges i bilagan **Säkerhetsanvisningar**.

Motorn ska installeras av en tekniker utbildad inom motor- och automatiseringsutrustning för hem, enligt Somfys instruktioner och tillämplig lagstiftning i det aktuella landet.

Användning av motorn på ett sätt som inte stämmer överens med beskrivningen ovan är inte tillåten. Den innebär att Somfys ansvar upphör och produktgarantin slutar gälla. Detta gäller även om anvisningarna här och i bilagan **Säkerhetsanvisningar** inte följs.

Installatören ska informera kunderna om villkoren för användning och underhåll av motorn och ska också vidarebefordra användnings- och underhållsanvisningarna, liksom bilagan **Säkerhetsföreskrifter**, efter installation av motorn. Alla eftermarknadsåtgärder på motorn ska utföras av en tekniker utbildad inom motor- och automatiseringsutrustning för hem.

Om du har frågor om installationen av motorn eller behöver annan information, kontakta en Somfy-återförsäljare eller gå till webbplatsen www.somfy.com



Säkerhetsmeddelande!





Obs!



Information

2. INSTALLATION

 Anvisningar som **måste** följas av den fackman inom motor- och automatiseringsutrustning för hem som installerar motorn Roll Up 28 WT.

 Motorn får aldrig tappas, skakas, öppnas eller sänkas ner i vätska.

 Installera en separat fjärrkontroll för varje motor.

2.1. MONTERING

2.1.1. Förberedelse av motorn

 Kontrollera att rörets innerdiameter är minst 26,6 mm.

1) Passa in de tillbehör som behövs i upprullningsröret:

- Antingen enbart hjulet **a** på motorn.
- Eller medbringaren **b** och hjulet **c** på motorn.

2) Mät längden (L) mellan motorns innerkant och drivhjulets ytterkant.

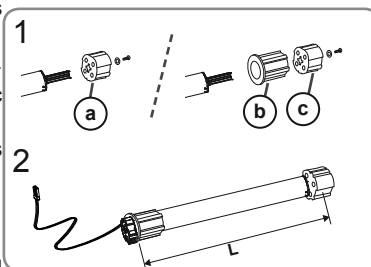

2.1.2. Förberedelse av röret

1) Kapa upprullningsröret till önskad längd beroende på vilken produkt som motorn ska monteras till.

2) Grada av upprullningsröret och ta bort spånorna.

3) På upprullningsrör med slät insida skär man ut en skåra med följande mått:
d: 4 mm **e**: 7 mm

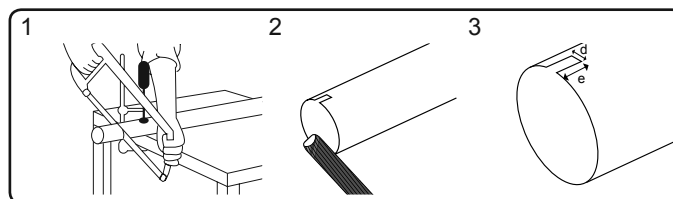

2.1.3. Montering av motor och rör

1) Låt motorn glida in i upprullningsröret.

Slåta upprullningsrör ska placeras med skåran på medbringarens klack.

2) Fäst röret på motorn med självgående skruvar eller stålpopnitar vid måttet (L).

 Skruvarna eller popnitarna får inte fästas på motorn utan endast på drivhjulet.

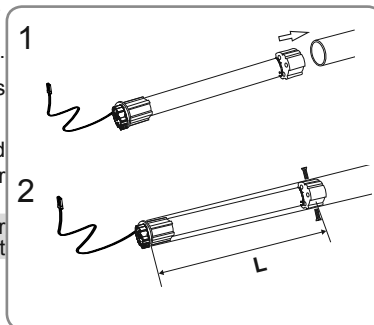

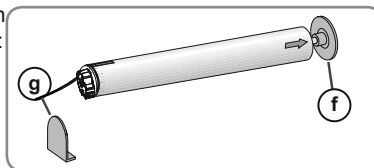

2.1.4. Montering av enheten rör - motor

Montera och fäst röret och motorn på ändfästet f och på motorfästet g:



2.2 KABELANSLUTNING

 Kablar som dras genom en metallvägg måste skyddas och isoleras med en krage eller muff.

 Fäst upp kablarna så att de inte tar i rörliga delar.

 Kabeln på Roll Up 28 WT kan inte demonteras. Returnera motorn till SAV om den är skadad.

- Bryt nätströmmen.
- Anslut motorn enligt tabellen nedan:

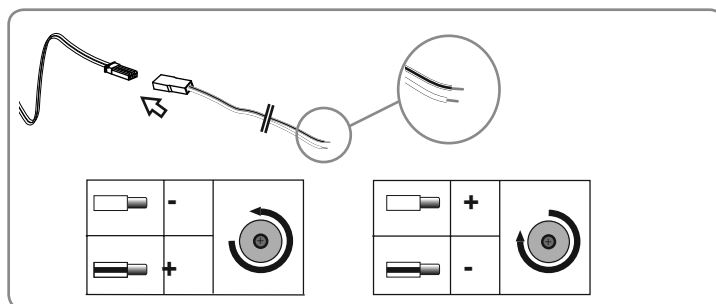

2.3. IDRIFTTAGNING

2.3.1. Kontroll av rotationsriktning

- Slå på strömmen.
- Tryck på UPP-knappen på styrningen:
 - Om den motordrivna produkten rör sig uppåt (a) är rotationsriktningen korrekt. Gå till avsnittet "Inställning av gränslägen".
 - Om den motordrivna produkten sänks (b) är rotationsriktningen felaktig. Gå till följande steg.
- Bryt nätströmmen.
Kasta om de båda ledningarna i styrningen.
- Slå på strömmen igen.
Tryck på UPP-knappen på styrningen för att kontrollera rotationsriktningen.

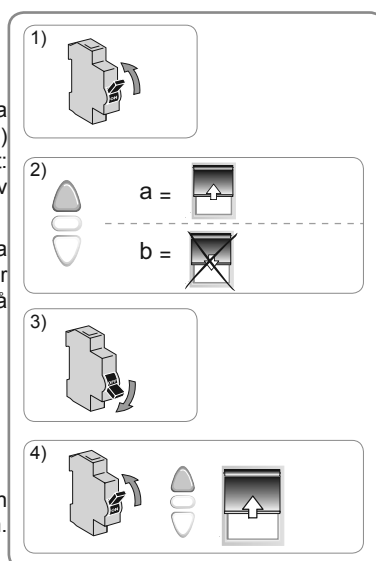

2.3.3. Inställning av gränslägen

Gränslägena kan ställas in i vilken ordning som helst.

Inställning av det övre gränsläget

- 1) Tryck på UPP-knappen på styrningen för att hissa upp den motordrivna produkten till det övre gränsläget.
- 2) Tryck på STOPP-knappen på styrningen när den motordrivna produkten har nått önskat övre gränsläge.
- 3) Tryck på "omkopplaren" för det övre gränsläget för att registrera det.

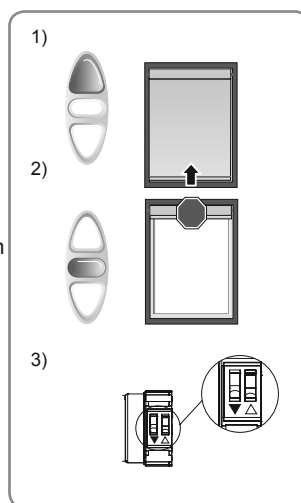

Inställning av det nedre gränsläget

- 1) Tryck på NED-knappen på styrningen för att sänka ner den motordrivna produkten till det nedre gränsläget.
- 2) Tryck på STOPP-knappen på styrningen när den motordrivna produkten har nått önskat nedre gränsläge.
- 3) Tryck på "omkopplaren" för det nedre gränsläget för att registrera det.

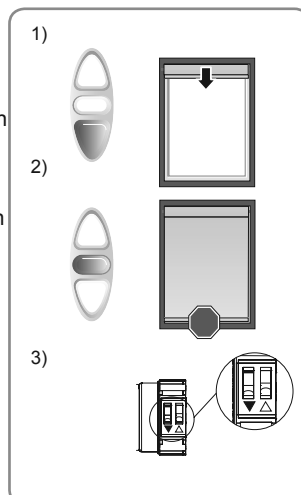

2.4. TIPS OCH RÅD VID INSTALLATIONEN

2.4.1. Frågor om Roll Up 28 WT?

Problem	Möjliga orsaker	Lösningar
Den motordrivna produkten fungerar inte.	Defekt kablage.	Kontrollera kablaget och åtgärda det vid behov.
	Fjärrkontrollen är inte kompatibel med systemet.	Kontrollera kompatibiliteten och byt fjärrkontrollen vid behov.
	Gränslägen är inställda på samma ställe.	Inställning av gränslägen

3. ANVÄNDNING OCH UNDERHÅLL

 Motorn kräver inget underhåll

3.1. UPP- OCH NED-KNAPPAR

En kort tryckning på UPP- eller NED-knappen höjer eller sänker den motordrivna produkten helt.

3.2. STOPP-funktion

Den motordrivna produkten är i rörelse.

- Tryck **kort** på STOPP-knappen. den motordrivna produkten stannar automatiskt.

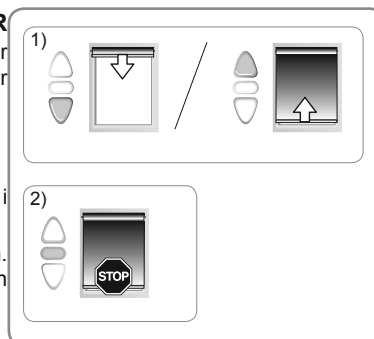

4. TEKNISKA DATA

Strömtillförsel	24 V likspänning SELV
Vridmoment	0,8 Nm
Hastighet uppåt	28 varv/min
Hastighet nedåt	51 varv/min
Elektrisk isolering	III
Längsta avstånd mellan två gränslägen	60 varv
Maximal körtid	6 min
Användningstemperatur	-10 °C till +85 °C (Cf data sheet)
Kapslingsklass	IP 30 (endast för användning inomhus)



Somfy intygar härmed att produkten uppfyller väsentliga krav och andra relevanta bestämmelser som EU har upprättat. Ett CE-dokument finns på Internetadressen www.somfy.com/ce.